

令和5年度 三重県高等学校総合体育大会南地区予選

	男子	運営	女子	運営
4月15日(土)	シングルス 伊勢高校 A～Dブロック 皇學館高校 E～Gブロック	伊勢 山商 皇學館 飯南	ダブルス 高須公園テニスコート 全ブロック	松阪 尾鷲
4月16日(日)	ダブルス 高須公園テニスコート 全ブロック	松阪 松工	シングルス 伊勢高校 A～Dブロック 皇學館高校 E～Gブロック	伊勢 山商 皇學館 尾鷲
予備日	22日(土) 23日(日)			

- ※ 予備日の運営は同じ学校でお願いします
- ※ 運営の先生へ：各会場での試合間のレストは20分間、場合によってはそれ以上でお願いします
- ※ 警報発令時は各校の基準に従ってください

諸注意

・受け付けは8時45分に終了します

<ul style="list-style-type: none"> ・雨天でも会場に集合すること（雨天時でも試合を行う事がありますので、着替えを充分用意すること） ・服装は高体連の規定による（右胸に校名のついたゼッケンを着用する） ・水分・塩分補給は各自で充分工夫すること ・審判は敗者審判1名（SCU）とする。初戦は本部で割り当てることとする。審判はスコアを発声しペーパーに記入すること。 ・審判はアウトやフォルトのラインジャッジ以外すべてのジャッジをすること（例：ボールが入ってきたときはレットを取る） ・各校で審判及びジャッジペーパーの練習をしておくこと(特にタイブレイク) ・受け付けの前に何ブロック何番かをしっかり確認しておくこと 		高体連服装規定 QRコード
--	---	------------------

※今回の地区大会はコロナウイルス感染防止のため、保護者の観戦はご遠慮ください。

※各会場に迷惑をかけない（ゴミは必ず持ち帰る）

※予選通過者は各会場でくじ引きを行います。免除の選手で会場にいない場合は顧問の先生が同じ学校の選手に引いてもらいます。

※高須コートは基本的に8時まで駐車場に入ることができません。
 また、コートを使つての練習もできませんので注意してください。

令和5年度三重県高等学校総合体育大会南地区予選

【 男子シングルス 】

QF SF F

QF SF F

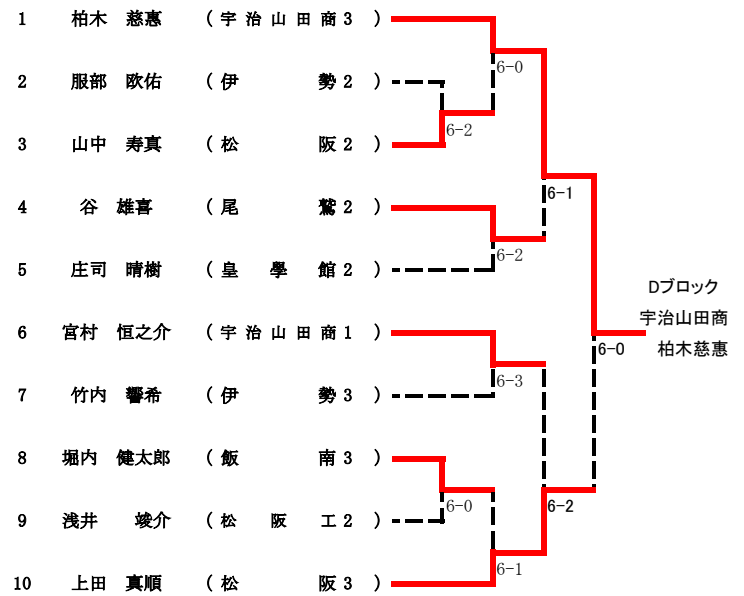
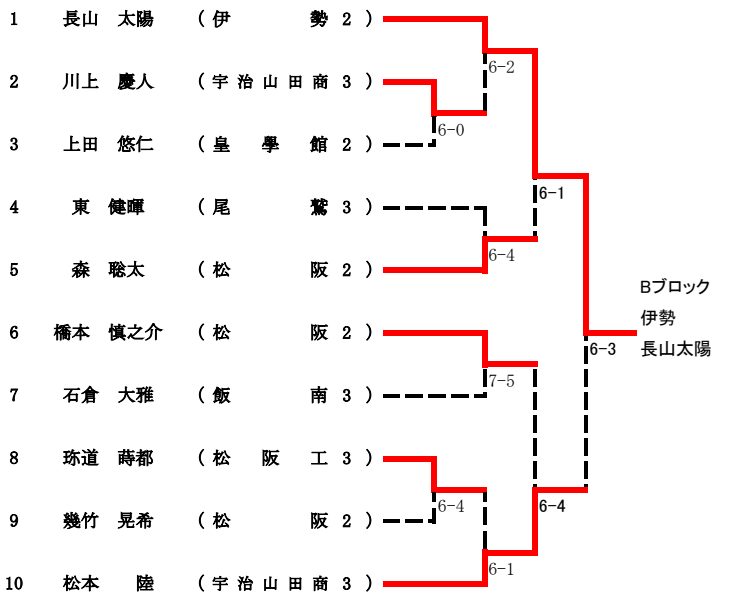
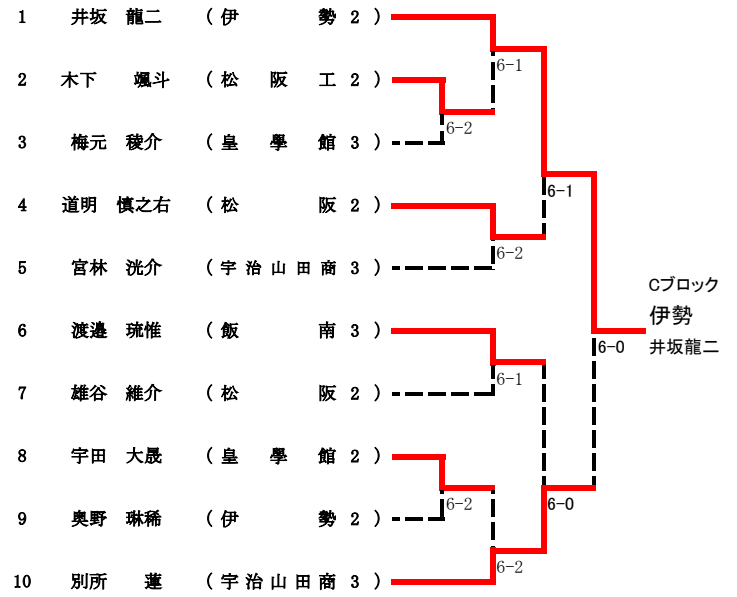
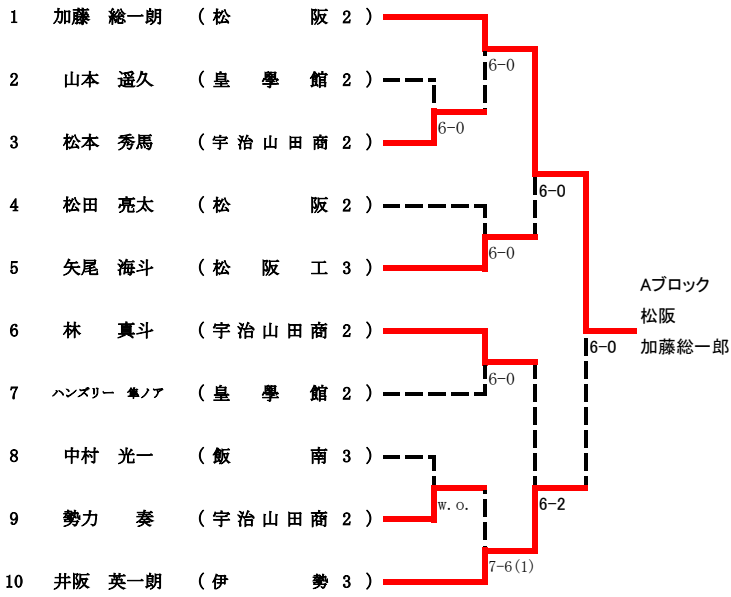

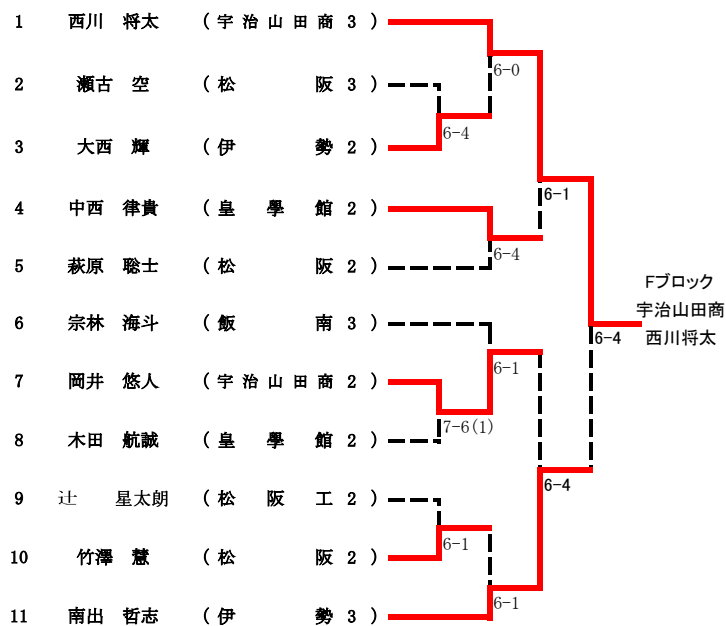
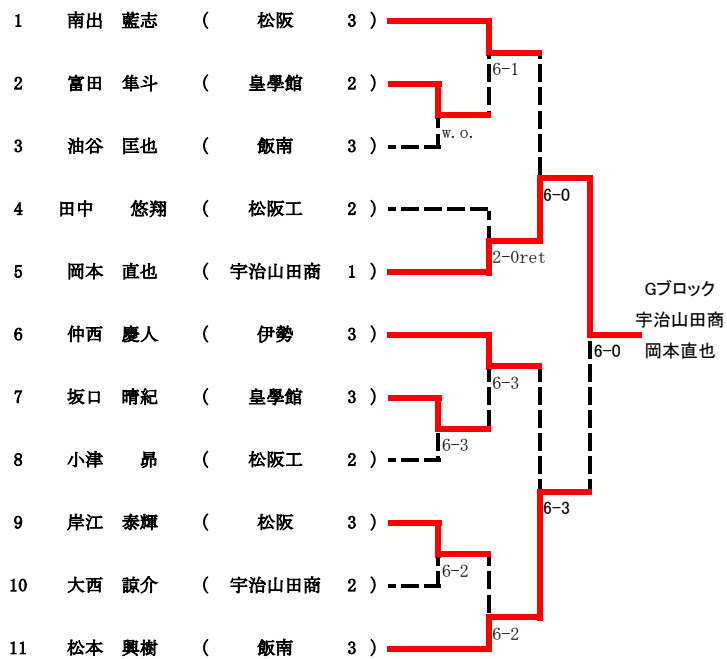
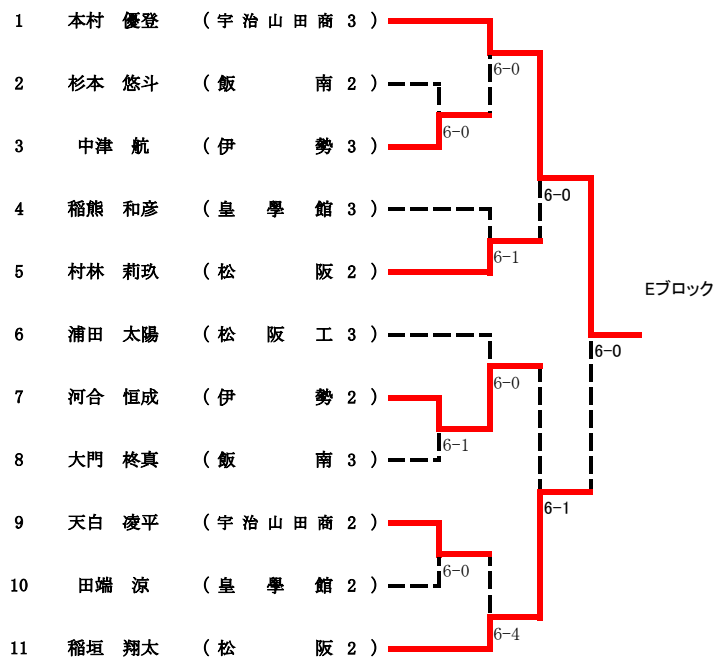

予選免除者

塩地 琉音 (伊勢 2)

令和5年度三重県高等学校総合体育大会南地区予選

【 男子ダブルス 】

	QF	SF	F
1 塩地 琉音 (伊 勢 2) 長山 太陽 (伊 勢 2)			
2 ハンズリー 幸ノア (皇 學 館 2) 上田 悠仁 (皇 學 館 2)		6-2	
3 宮林 洗介 (宇 治 山 田 商 3) 勢力 奏 (宇 治 山 田 商 2)		6-1	
4 矢尾 海斗 (松 阪 工 3) 木下 颯斗 (松 阪 工 2)			6-0
5 山中 寿真 (松 阪 2) 竹澤 慧 (松 阪 2)		6-2	
6 橋本 慎之介 (松 阪 2) 森 聡太 (松 阪 2)			6-3
7 渡邊 琉惟 (飯 南 3) 油谷 匡也 (飯 南 3)		6-4	
8 天白 凌平 (宇 治 山 田 商 2) 林 真斗 (宇 治 山 田 商 2)		w. o.	
9 坂口 晴紀 (皇 學 館 3) 梅元 稜介 (皇 學 館 3)			6-1
10 奥野 琳稀 (伊 勢 2) 服部 欧佑 (伊 勢 2)		7-6(7)	
11 柏木 慈恵 (宇 治 山 田 商 3) 松本 秀馬 (宇 治 山 田 商 2)		6-1	

Aブロック
伊勢
塩地琉音
長山太陽

	QF	SF	F
1 南出 哲志 (伊 勢 3) 井坂 龍二 (伊 勢 2)			
2 木田 航誠 (皇 學 館 2) 富田 隼斗 (皇 學 館 2)		6-0	
3 岸江 泰輝 (松 阪 3) 瀬古 空 (松 阪 3)		7-6(5)	
4 岡本 直也 (宇 治 山 田 商 1) 宮村 恒之介 (宇 治 山 田 商 1)			7-6(2)
5 東 健暉 (尾 鷲 3) 谷 雄喜 (尾 鷲 2)		6-3	
6 堀内 健太郎 (飯 南 3) 宗林 海斗 (飯 南 3)		6-0	
7 浦田 太陽 (松 阪 工 3) 珠道 壽都 (松 阪 工 3)			6-3
8 大門 終真 (飯 南 3) 中村 光一 (飯 南 3)		6-4	
9 庄司 晴樹 (皇 學 館 2) 中西 律貴 (皇 學 館 2)		7-6(1)	
10 中津 航 (伊 勢 3) 竹内 馨希 (伊 勢 3)			6-2
11 上田 真順 (松 阪 3) 南出 藍志 (松 阪 3)		6-1	
12 岡井 悠人 (宇 治 山 田 商 2) 別所 蓮 (宇 治 山 田 商 3)		6-1	

Cブロック
宇治山田商
岡本直也
宮村恒之介

	QF	SF	F
1 本村 優登 (宇 治 山 田 商 3) 松本 陸 (宇 治 山 田 商 3)			
2 田端 涼 (皇 學 館 2) 山本 遥久 (皇 學 館 2)		6-0	
3 幾竹 晃希 (松 阪 2) 道明 慎之右 (松 阪 2)		7-6(5)	
4 大西 輝 (伊 勢 2) 河合 恒成 (伊 勢 2)			6-1
5 田中 悠翔 (松 阪 工 2) 辻 星太郎 (松 阪 工 2)		6-3	
6 仲西 慶人 (伊 勢 3) 井坂 英一朗 (伊 勢 3)			6-3
7 稲熊 和彦 (皇 學 館 3) 宇田 大晟 (皇 學 館 2)		6-3	
8 川上 慶人 (宇 治 山 田 商 3) 西川 将太 (宇 治 山 田 商 3)		6-1	
9 萩原 聡士 (松 阪 2) 村林 莉玖 (松 阪 2)			6-4
10 小津 昂 (松 阪 工 2) 浅井 峻介 (松 阪 工 2)		6-1	
11 石倉 大雅 (飯 南 3) 松本 興樹 (飯 南 3)		6-3	

Bブロック
宇治山田商
川上慶人
西川将太

予選免除者

加藤 総一朗 (松 阪 2)
稲垣 翔太 (松 阪 2)

令和5年度三重県高等学校総合体育大会南地区予選

【 女子シングルス 】

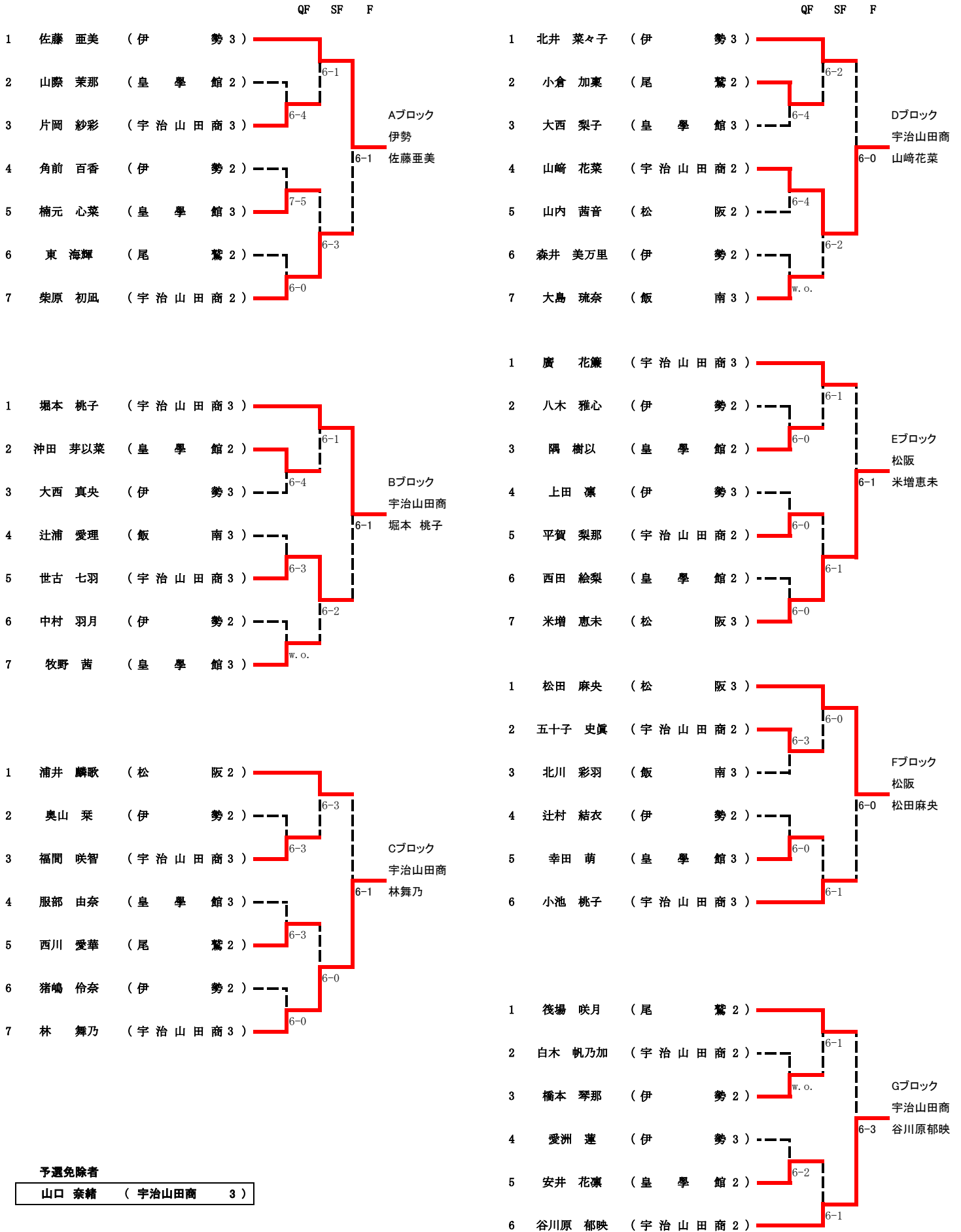

予選免除者

山口 奈緒 (宇治山田商 3)

令和5年度三重県高等学校総合体育大会南地区予選

【 女子ダブルス 】

QF SF F

1	山口 奈緒 林 舞乃	(宇治山田商)	3 3
2	奥山 菜 角前 百香	(伊勢)	2 2
3	幸田 萌 安井 花凜	(皇學館)	3 2
4	橋本 琴那 辻村 結衣	(伊勢)	2 2
5	平賀 梨那 柴原 初風	(宇治山田商)	2 2

Aブロック
 宇治山田商
 山口奈緒
 林舞乃

1	上田 凜 北井 菜々子	(伊勢)	3 3
2	小倉 加凜 東 海輝	(尾鷲)	2 2
3	大島 琉奈 辻浦 愛理	(飯南)	3 3
4	大西 梨子 楠元 心菜	(皇學館)	3 3
5	世古 七羽 小池 桃子	(宇治山田商)	3 3

Bブロック
 宇治山田商
 世古 七羽
 小池 桃子

1	廣 花凜 堀本 桃子	(宇治山田商)	3 3
2	沖田 芽以菜 山際 茉那	(皇學館)	2 2
3	猪嶋 伶奈 中村 羽月	(伊勢)	2 2
4	後場 咲月 西川 愛華	(尾鷲)	2 2
5	福間 咲智 片岡 紗彩	(宇治山田商)	3 3
6	牧野 茜 服部 由奈	(皇學館)	3 3

Cブロック
 宇治山田商
 廣花凜
 堀本桃子

1	浦井 麟歌 山内 茜音	(松阪)	2 2
2	八木 雅心 森井 美万里	(伊勢)	2 2
3	白木 帆乃加 五十子 史眞	(宇治山田商)	2 2
4	愛洲 蓮 大西 真央	(伊勢)	3 3
5	隅 樹以 西田 絵梨	(皇學館)	2 2
6	谷川原 郁映 山崎 花菜	(宇治山田商)	2 2

Dブロック
 宇治山田商
 谷川原郁映
 山崎花菜

予選免除者

松田 麻央	(松阪)	3
米増 恵未	(松阪)	3